

CAME 

**TI
ME**

**IL TUO
APPUNTAMENTO
CON LE
NOVITÀ
CAME**

VALIDITÀ FINO AL 31 LUGLIO 2019

01

-  **AUTOMAZIONI**
-  **PORTE SEZIONALI**
-  **TUBOLARI**
-  **VIDEOCITOFONIA**
-  **SICUREZZA**
-  **TERMOREGOLAZIONE**
-  **DOMOTICA**
-  **FORMAZIONE**

CAME.COM



104,00
prezzo di listino

CAME KEY
COD. **806SA-0110**
Interfaccia Wi-Fi per il set up
delle automazioni

CAME KEY. PIÙ FACILE L'INSTALLAZIONE.

CAME KEY è il nuovo strumento di lavoro pensato per rendere più facili tutte le fasi di installazione, di programmazione e di gestione dell'automazione. Sfruttando la comunicazione Wi-Fi tra CAME KEY e smartphone, il dispositivo funziona da interfaccia fra la scheda elettronica e la APP CAME SetUp, consentendo di accedere alle funzioni del quadro comando per regolare tutti i parametri dell'impianto.

CAME KEY riduce i tempi d'intervento quando l'automazione è installata in posizioni difficilmente accessibili e consente all'installatore di compiere tutti i servizi di:

- **Aggiornamento** firmware schede elettroniche per nuove funzionalità.
- **Gestione** di tutti i parametri dell'automazione, organizzati per tipologia.
- Controllo manovre per **manutenzione** programmata.
- **Duplicazione radiocomandi** mediante QR code.



I VANTAGGI

- Compatibile con tutte le schede elettroniche predisposte per CAME Connect.
- Funzione di set up guidata per una messa in servizio rapida e semplice.
- Backup delle configurazioni sul Cloud CAME Connect.
- Autoriconoscimento scheda elettronica.
- Configurazioni e automazioni suddivise per cliente.
- Regolazioni facili, grazie all'interfaccia grafica chiara e intuitiva della APP.



PER ESSERE SEMPRE CONNESSI CON IL PROPRIO LAVORO, ANCHE DA REMOTO.

L'innovazione digitale sta cambiando il mondo, la nostra vita e il lavoro dei professionisti CAME. Con le soluzioni CAME Connect, pensate per le automazioni, è possibile gestire con una sola App, anche da remoto, cancelli, porte garage, barriere e tornelli automatici.



UNA GRANDE INNOVAZIONE, UNA DOPPIA ANIMA.



CAME SETUP
Permette di configurare gli impianti di automazione CAME (per il professionista)

Con **CAME SETUP** e l'accesso a **CAME Connect**, il professionista può svolgere tutta una serie di operazioni che danno valore aggiunto al suo lavoro:

- **Configurazione** degli impianti.
- **Verifica da remoto** della funzionalità dell'impianto.
- Gestione dei clienti e programmazione delle **manutenzioni**.
- Programmazione dei **trasmettitori** anche da remoto.
- Possibilità di associare 5 diversi dispositivi mobile per ciascun profilo utente.
- Possibilità di ricevere in tempo reale le **richieste d'intervento** da parte dell'utente.
- Creazione di un Profilo **AMMINISTRATORE** per gestire le situazioni **multiutenza** come condomini, uffici, aziende, ecc.
- **Nessun costo aggiuntivo**, la registrazione alla piattaforma è gratuita.
- L'App Came SetUp può essere utilizzata anche con impianti non connessi a internet tramite il dispositivo **CAME Key**.



CAME AUTOMATION
Permette di gestire le automazioni CAME (per l'utente)

CAME Automation permette all'utente finale di gestire con grande semplicità tutte le funzioni dei sistemi connessi. Un'innovazione che si traduce in molteplici vantaggi.

Da oggi è infatti possibile:

- **Gestire da remoto** l'automazione o le diverse automazioni in più siti.
- **Comandare** l'apertura e la chiusura delle automazioni.
- **Ricevere informazioni** sullo stato delle automazioni.

L'utente con profilo **AMMINISTRATORE** può accedere alla piattaforma **CAME Connect** per:

- **Abilitare** nuovi profili utente.
- **Autorizzare** l'installatore a intervenire da remoto sull'impianto in tutta sicurezza.

NUOVO BKV

L'AUTOMAZIONE CONNESSA PER CANCELLI SCORREVOLI INDUSTRIALI E CONDOMINIALI



LE NOVITÀ:

**Adaptive Torque
Technology**
durabilità

36 V DC
Came Connect

3 Modelli
fino a 2500kg



I VANTAGGI

- La gamma BKV è provvista della nuova **Adaptive Torque Technology** che garantisce fluidità di movimento in ogni condizione climatica, velocità di manovra costante e conforme ai parametri normativi di installazione.
- Predisposizione per **CAME Connect** per la gestione dell'automazione da remoto tramite APP.
- Predisposizione per l'interfaccia Wi-Fi **CAME KEY** che consente la regolazione e la gestione delle automazioni mediante smartphone o altro dispositivo mobile.
- Scheda elettronica integrata con display grafico e memory roll per agevolare le fasi di programmazione e collaudo.
- Memorizzazione fino a **250 utenti**.
- Nuovo sistema di sblocco, facile e di veloce utilizzo.
- 4 ingressi di sicurezza configurabili per la gestione diretta di bordi sensibili di sicurezza tipo resistivo (8k2Ω).
- Connettori a innesto per schede RIOCN8WS, R700, R800, RSE e riceventi AF.
- Decodifica radio Rolling Code e Key Code integrata.
- Disponibile con pignone modulo 4 o 6.

MOVIMENTI FLUIDI E VELOCITÀ COSTANTE IN OGNI CONDIZIONE

I motoriduttori BKV sono dotati infatti della innovativa **ADAPTIVE TORQUE TECHNOLOGY**, software integrato alla rilevazione ostacoli in grado di gestire, istante per istante, la corrente assorbita dal motoriduttore a garanzia della massima fluidità del movimento, con una velocità sempre costante e aderente ai parametri di installazione.

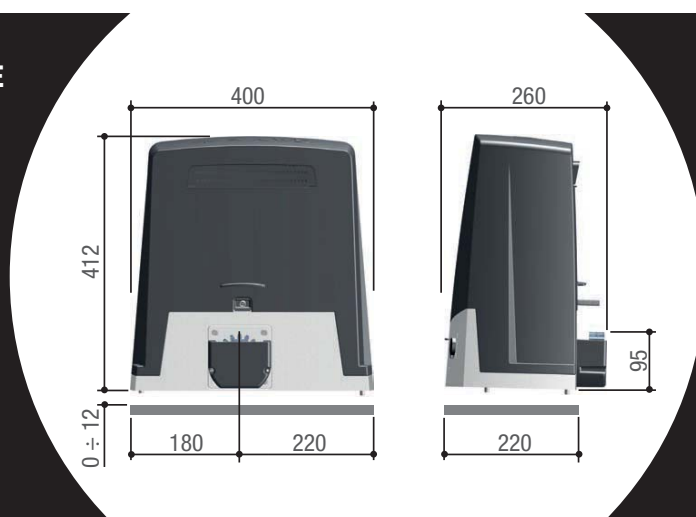

MOTORI SCORREVOLI 36 V DC: BKV



COD. **801MS-0300**



AUTOMAZIONE **BKV** FINO A **1500 KG**

BKV15AGS Automazione ad alte performance con motore a 36 V, completa di scheda elettronica con display grafico, Adaptive Speed & Torque Technology, 4 ingressi di sicurezza, gestione del movimento e rilevazione degli ostacoli per cancelli fino a **1500 kg** e 20 m di lunghezza.

1.029,00
prezzo di listino



COD. **801MS-0310**



AUTOMAZIONE **BKV** FINO A **2000 KG**

BKV20AGS Automazione ad alte performance con motore a 36 V, completa di scheda elettronica con display grafico, Adaptive Speed & Torque Technology, 4 ingressi di sicurezza, gestione del movimento e rilevazione degli ostacoli per cancelli fino a **2000 kg** e 20 m di lunghezza.

1.148,00
prezzo di listino



COD. **801MS-0320**



AUTOMAZIONE **BKV** FINO A **2500 KG**

BKV25AGS Automazione ad alte performance con motore a 36 V, completa di scheda elettronica con display grafico, Adaptive Speed & Torque Technology, 4 ingressi di sicurezza, gestione del movimento e rilevazione degli ostacoli per cancelli fino a **2500 kg** e 20 m di lunghezza.

1.280,00
prezzo di listino



**NUOVO
BXV**

**MOTORE
SCORREVOLE
24 V DC**



LE NOVITÀ:

Base verniciata
che garantisce
maggiore durabilità

Colorazione
grigio RAL7024

**Meccanismo
di sblocco**
di facile utilizzo



DISPONIBILE NEI KIT



BXV04K05 - COD. 8K01MS-003

KIT SCORREVOLE BXV FINO A 400 KG, 24 V DC

Composto da:

- **N.1 801MS-0150** BXV04AGS Automazione fino a 400 Kg, motore 24 V DC.
- **N.2 806TS-0121** TOPD4RBS - Trasmettitore rolling code doppia frequenza, quadricanale, colore blu. 4.294.967.896 combinazioni.
- **N.1 001KIAROS** Supporto per fissaggio a parete.
- **N.1 001KLED24** Lampeggiatore di segnalazione a LED.
- **N.1 001DIR10** Coppia di fotocellule da esterno a 12 - 24 V AC - DC, portata 10 m.
- **N.1 001AF43S** Scheda radiofrequenza ad innesto 433,92Mhz.



627,00
prezzo di listino



BXV06K06 - COD. 8K01MS-004

KIT SCORREVOLE BXV FINO A 600 KG, 24 V DC

Composto da:

- **N.1 801MS-0180** BXV06AGS Automazione fino a 600 Kg, motore 24 V DC.
- **N.2 806TS-0121** TOPD4RBS - Trasmettitore rolling code doppia frequenza, quadricanale, colore blu. 4.294.967.896 combinazioni.
- **N.1 001KIAROS** Supporto per fissaggio a parete.
- **N.1 001KLED24** Lampeggiatore di segnalazione a LED.
- **N.1 001DIR10** Coppia di fotocellule da esterno a 12 - 24 V AC - DC, portata 10 m.
- **N.1 001AF43S** Scheda radiofrequenza ad innesto 433,92Mhz.



740,00
prezzo di listino

MOTORI SCORREVOLI 230 V AC: BX - BK

NUOVI BX - BK

I MOTORI SCORREVOLI 230 V AC

BX - RESIDENZIALE



BX è la soluzione ideale per l'automazione di **cancelli scorrevoli residenziali**. La gamma è composta da 2 automazioni per cancelli da max **400 Kg** e **800 Kg**.

BK è la soluzione ideale per l'automazione di **cancelli scorrevoli industriali**. La gamma è composta da 6 automazioni per cancelli da **800** a **2.200 Kg**.



BK - INDUSTRIALE

DISPONIBILE NEI KIT



COD. **001U2923**

KIT SCORREVOLE **BX** FINO A **400 KG**

Composto da:

- **N.1 801MS-0020** BX704AGS Automazione fino a 400 kg e di lunghezza max. 14 m.
- **N.2 806TS-0102** TOPD4FKS - Trasmettitore doppia frequenza quadricanale colore nero. (16.777.216 nella modalità TAM, 4.096 combinazioni nella modalità TOP).
- **N.1 001TOP-A433N** Antenna accordata 433,92MHz.
- **N.1 001DIR10** Coppia di fotocellule da esterno a 12 - 24 V AC - DC, portata 10 m.
- **N.1 001AF43S** Scheda radiofrequenza ad innesto 433,92Mhz.
- **N.1 001KLED** Lampeggiatore di segnalazione a LED.

680,00
prezzo di listino



COD. **001U2313**

KIT SCORREVOLE **BX** FINO A **800 KG**

Composto da:

- **N.1 801MS-0030** BX708AGS Automazione fino a 800 kg e di lunghezza max. 14 m.
- **N.1 806TS-0102** TOPD4FKS - Trasmettitore doppia frequenza quadricanale colore nero. (16.777.216 nella modalità TAM, 4.096 combinazioni nella modalità TOP).
- **N.1 001TOP-A433N** Antenna accordata 433,92MHz.
- **N.1 001DIR10** Coppia di fotocellule da esterno a 12 - 24 V AC - DC, portata 10 m.
- **N.1 001AF43S** Scheda radiofrequenza ad innesto 433,92Mhz.
- **N.1 001KLED** Lampeggiatore di segnalazione a LED.

750,00
prezzo di listino



**NUOVO
AXI**

**MOTORE
A BATTENTE
24 V DC**



LE NOVITÀ:

Base verniciata
che garantisce
maggiore durabilità

Colorazione
grigio RAL7024

 **DISPONIBILE NEI KIT**



AXI20K05 - COD. 8K01MP-012
KIT BATTENTE AXI FINO A 2 M, 24 V DC

Composto da:

- **N.2 801MP-0030** AXI20DGS Motoriduttore per anta fino a 2 metri, 24 V DC.
- **N.1 002ZL65** Quadro comando per cancelli a una o due ante battenti con display di programmazione, decodifica radio incorporata e autodiagnosi dei dispositivi di sicurezza.
- **N.2 806TS-0121** TOPD4RBS - Trasmettitore rolling code doppia frequenza, quadricanale, colore blu. 4.294.967.896 combinazioni.
- **N.1 001KIAROS** Supporto per fissaggio a parete.
- **N.1 001KLED24** Lampeggiatore di segnalazione a LED.
- **N.1 001DIR10** Coppia di fotocellule da esterno a 12 - 24 V AC - DC, portata 10 m.
- **N.1 001AF43S** Scheda radiofrequenza ad innesto 433,92Mhz.



1.184,00
prezzo di listino



AXI25K06 - COD. 8K01MP-006
KIT BATTENTE AXI FINO A 2,5 M, 24 V DC

Composto da:

- **N.2 801MP-0040** AXI25DGS Motoriduttore per anta fino a 2,5 metri, 24 V DC.
- **N.1 002ZL65** Quadro comando per cancelli a una o due ante battenti con display di programmazione, decodifica radio incorporata e autodiagnosi dei dispositivi di sicurezza.
- **N.2 806TS-0121** TOPD4RBS - Trasmettitore rolling code doppia frequenza, quadricanale, colore blu. 4.294.967.896 combinazioni.
- **N.1 001KIAROS** Supporto per fissaggio a parete.
- **N.1 001KLED24** Lampeggiatore di segnalazione a LED.
- **N.1 001DIR10** Coppia di fotocellule da esterno a 12 - 24 V AC - DC, portata 10 m.
- **N.1 001AF43S** Scheda radiofrequenza ad innesto 433,92Mhz.



1.300,00
prezzo di listino

MOTORI BATTENTI: KIT A3000 E AXO



COD. **001U7090**

KIT BATTENTE **A3000** FINO A **3 M**

Composto da:

- **N.2 001A3000** Motoriduttore irreversibile 230 V per cancelli a battente fino a 3 m per anta, con micro di finecorsa di apertura.
- **N.1 002ZA3P** Quadro comando 230 V multifunzioni per cancelli a due ante battenti, con gestione di finecorsa e regolazione di velocità di rallentamento.
- **N.2 806TS-0102** TOPD4FKS - Trasmettitore doppia frequenza quadricanale con funzione di autoapprendimento, colore nero. (16.777.216 nella modalità TAM, 4.096 combinazioni nella modalità TOP).
- **N.1 001TOP-A433N** Antenna accordata 433,92MHz.
- **N.1 001KLED** Lampeggiatore di segnalazione a LED.
- **N.1 001DIR10** Coppia di fotocellule da esterno, 12 - 24 V AC - DC, portata 10 m.
- **N.1 001AF43S** Scheda radiofrequenza ad innesto 433,92Mhz.



1.227,00
prezzo di listino



COD. **001U7336**

KIT BATTENTE **AXO** FINO A **3 M**

Composto da:

- **N.2 001AX302304** Motoriduttore irreversibile 230 V con encoder per cancelli a battente fino a 3 m per anta.
- **N.1 002ZM3E** Quadro comando multifunzioni per cancelli a due ante battenti, con display grafico di segnalazione, autodiagnosi dei dispositivi di sicurezza e decodifica radio incorporata.
- **N.2 806TS-0121** TOPD4RBS - Trasmettitore rolling code doppia frequenza quadricanale, colore blu. 4.294.967.896 combinazioni.
- **N.1 001TOP-A433N** Antenna accordata 433,92MHz.
- **N.1 001KLED** Lampeggiatore di segnalazione a LED.
- **N.1 001DIR10** Coppia di fotocellule da esterno, 12 - 24 V AC - DC, portata 10 m.
- **N.1 001AF43S** Scheda radiofrequenza ad innesto 433,92Mhz.



1.226,00
prezzo di listino

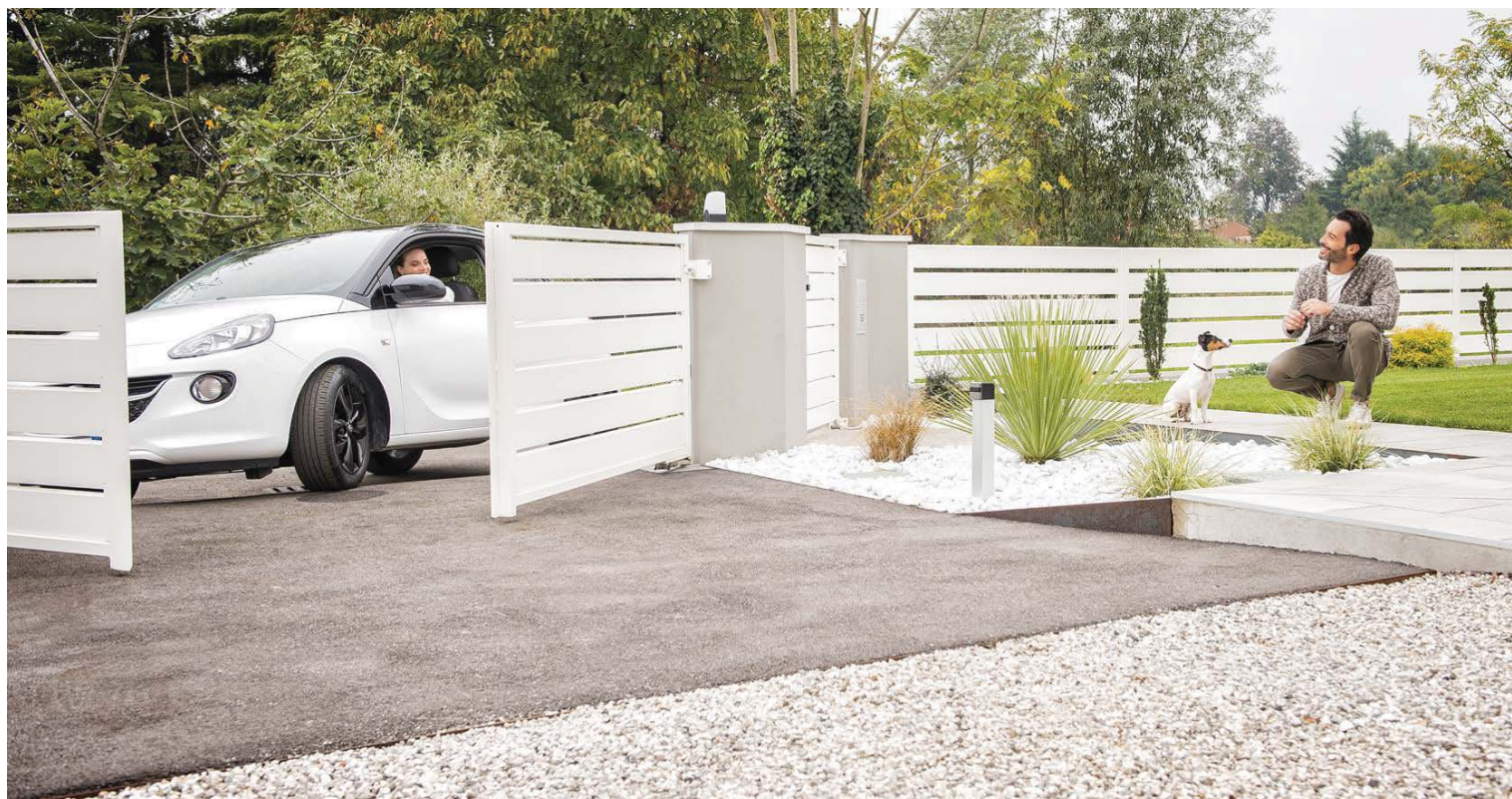

MOTORI BATTENTI 24 V DC: FTX

NUOVO FTX

MOTORE BATTENTE A BRACCIO 24 V DC



I PLUS:

Due versioni
per C max 150
e 250 mm

Quadro comando
ZL65

Leva di sblocco
di facile utilizzo

FTX è la soluzione ideale per l'automazione di cancelli a battente con pilastri di piccole dimensioni, di tipo residenziale o condominiale.

- La gamma presenta 2 versioni:
- **Standard** con C max 150 mm
 - **Large** con C max 250 mm



ZL65

CARATTERISTICHE ZL65

- Morsettiere separate
- Display a 7 segmenti
- Came Connect ready
- Decodifica Rolling code e TWIN (in modalità Key Block) integrata. Gestisce fino a 250 utenti

DISPONIBILE NEL KIT



FTX20K01 COD. 8K01MB-006

KIT BATTENTE A BRACCIO FTX FINO A 2 M,
C MAX 150 MM, 24 V DC

Composto da:

- **N.1 801MB-0070** FTX20DGC Automazione completa di scheda elettronica fino a 2 m, C max 150 mm, 24 V DC.
- **N.1 801MB-0050** FTX20DGS Motoriduttore fino a 2 m, C max 150 mm, 24 V DC.
- **N.2 806TS-0121** TOPD4RBS - Trasmettitore rolling code doppia frequenza, quadricanale, colore blu. 4.294.967.896 combinazioni.
- **N.1 001KIAROS** Supporto per fissaggio a parete.
- **N.1 001KLED24** Lampeggiatore di segnalazione a LED.
- **N.1 001DIR10** Coppia di fotocellule da esterno a 12 - 24 V AC - DC, portata 10 m.
- **N.1 001AF43S** Scheda radiofrequenza ad innesto 433,92Mhz.



1.371,00
prezzo di listino



FROG-A
COD. **001FROG-A**

Motoriduttore irreversibile 230 V per cancelli a battente fino a 3,5 m per anta, con fermo anta in chiusura regolabile.



429,10
prezzo di listino

FROG-AE
COD. **001FROG-AE**

Motoriduttore irreversibile 230V con encoder per cancelli a battente fino a 3,5 m per anta, con fermo anta in chiusura regolabile. Testati secondo le norme EN 12453 - EN 12445.



429,10
prezzo di listino

COD. **001U1913**

KIT BATTENTE FROG-A FINO A 3,5 M

Composto da:

- **N.2 001FROG-A** Motoriduttore irreversibile 230 V per cancelli a battente fino a 3,5 m per anta, con fermo anta in chiusura regolabile.
- **N.1 002ZA3P** Quadro comando 230 V multifunzioni per cancelli a due ante battenti, con gestione dei fincorsa e regolazione della velocità di rallentamento.
- **N.2 001A4364** Dispositivo di sblocco con chiave a leva.
- **N.1 806TS-0102** TOPD4FKS - Trasmettitore doppia frequenza quadricanale con funzione di autoapprendimento, colore nero. (16.777.216 nella modalità TAM, 4.096 combinazioni nella modalità TOP).
- **N.1 001TOP-A433N** Antenna accordata 433,92MHz.
- **N.1 001KLED** Lampeggiatore di segnalazione a LED.
- **N.1 001DIR10** Coppia di fotocellule da esterno, 12 - 24 V AC - DC, portata 10 m.
- **N.1 001AF43S** Scheda radiofrequenza ad innesto 433,92Mhz.



1.259,00
prezzo di listino



COD. **001U1924**

KIT BATTENTE FROG-AE FINO A 3,5 M

Composto da:

- **N.2 001FROG-AE** Motoriduttore irreversibile 230 V con encoder per cancelli a battente fino a 3,5 m per anta, con fermo anta in chiusura regolabile.
- **N.1 002ZM3E** Quadro comando multifunzioni per cancelli a due ante battenti, con display grafico di segnalazione, autodiagnosi dei dispositivi di sicurezza e decodifica radio incorporata.
- **N.2 001A4364** Dispositivo di sblocco con chiave a leva.
- **N.1 806TS-0121** TOPD4RBS - Trasmettitore rolling code doppia frequenza quadricanale, colore blu. 4.294.967.896 combinazioni.
- **N.1 001KLED** Lampeggiatore di segnalazione a LED.
- **N.1 001DIR10** Coppia di fotocellule da esterno, 12 - 24 V AC - DC, portata 10 m.
- **N.1 001AF43S** Scheda radiofrequenza ad innesto 433,92Mhz.



1.267,00
prezzo di listino



COD. **001U1985**

KIT CASSE DI FONDAZIONE FROG-CFN

Composto da:

- **N.2 001FROG-CFN** Cassa di fondazione in acciaio con trattamento in cataforesi, completa di leva di aggancio sblocco, staffa di fissaggio al cancello e vite per la regolazione del punto di fincorsa in apertura.



343,00
prezzo di listino



SELETTORI BLUETOOTH - RADIO

SEL

UN NUOVO MODO DI APRIRE LE TUE AUTOMAZIONI



SCARICA L'APP
AUTOMATIONBT



SELB1SDG1
COD. **806SL-0210**

Selettore bluetooth,
per 15 utenti,
retroillum. blu

166,00
prezzo di listino

DA PARETE



SELT1W4G
COD. **806SL-0170**

Sel. tastiera radio
a 433.92Mhz
12 tasti, con
retroillum. blu.

120,00
prezzo di listino

DA PARETE

SELT1W8G
COD. **806SL-0180**

Sel. tastiera radio
a 868.35Mhz
12 tasti, con
retroillum. blu.

126,00
prezzo di listino

DA PARETE



SELC1FDG
COD. **806SL-0010**

Selettore
a chiave
con cilindro
serratura e
retroillum. blu.

40,90
prezzo di listino

DA PARETE

SELC2FDG
COD. **806SL-0020**

Selettore
a chiave
con cilindro
serratura e
retroillum. blu.

37,80
prezzo di listino

DA INCASSO



SELD1FDG
COD. **806SL-0050**

Selettore
a chiave
con cilindro
serratura DIN e
retroillum. blu.

50,00
prezzo di listino

DA PARETE

SELD2FDG
COD. **806SL-0060**

Selettore
a chiave
con cilindro
serratura DIN e
retroillum. blu.

45,00
prezzo di listino

DA INCASSO



SELT1NDG
COD. **806SL-0150**

Selettore a
tastiera, 12
tasti, con
retroillum. blu.

78,80
prezzo di listino

DA PARETE

SELT2NDG
COD. **806SL-0160**

Selettore a
tastiera, 12
tasti, con
retroillum. blu.

73,70
prezzo di listino

DA INCASSO



SELD1FAG
COD. **806SL-0090**

Selettore
a chiave
con cilindro
serratura DIN
per comandi a
230 V.

50,10
prezzo di listino

DA PARETE

SELD2FAG
COD. **806SL-0100**

Selettore
a chiave
con cilindro
serratura DIN
per comandi a
230 V.

45,00
prezzo di listino

DA INCASSO



SELR1NDG
COD. **806SL-0110**

Selettore
transponder
(protocollo
Manchester)
retroillum. blu.

61,30
prezzo di listino

DA PARETE

SELR2NDG
COD. **806SL-0120**

Selettore
transponder
(protocollo
Manchester)
retroillum. blu.

58,30
prezzo di listino

DA INCASSO



SELD1K01
COD. **8K06SL-004**

Kit composto
da 2 selettori a
chiave DIN, con
stesso numero
di cilindro.

100,00
prezzo di listino

DA PARETE



TRASMETTITORI CAME: TOP

TOP

IL NUOVO DESIGN DEI TRASMETTITORI



TOPD4RXM - COD. 8K06TS-001

KIT TRASMETTITORI ROLLING CODE

Composto da:

- N.1 TOPD4RGS Rolling code, quattro tasti, grigio.
- N.1 TOPD4RBS Rolling code, quattro tasti, blu.
- N.1 TOPD4RKS Rolling code, quattro tasti, nero.
- N.1 TOPD4RYS Rolling code, quattro tasti, giallo.
- N.1 TOPD4RES Rolling code, quattro tasti, verde.
- N.1 TOPD4RPS Rolling code, quattro tasti, rosa.

191,00
prezzo di listino



TOPD4FXM - COD. 8K06TS-002

KIT TRASMETTITORI A CODICE FISSO

Composto da:

- N.1 TOPD4FGS Codice fisso, quattro tasti, grigio.
- N.1 TOPD4FBS Codice fisso, quattro tasti, blu.
- N.1 TOPD4FKS Codice fisso, quattro tasti, nero.
- N.1 TOPD4FYS Codice fisso, quattro tasti, giallo.
- N.1 TOPD4FES Codice fisso, quattro tasti, verde.
- N.1 TOPD4FPS Codice fisso, quattro tasti, rosa.

191,00
prezzo di listino





RIO SYSTEM

IL SISTEMA DI SICUREZZA WIRELESS

Nessun passaggio di cavi o opera muraria.

Segnalazione guasti e batteria scarica.

Compatibilità con qualsiasi quadro comando

Immediata soluzione per la messa a norma

Tempi di montaggio e **Consumi ridotti.**

Sicurezza totale secondo la **Normativa Europea.**



RIOEDK01 COD. 8K06SS-001 KIT RIO SYSTEM 2.0

Composto da:
- N.1 806SS-0050 RIOCT8WS Modulo di controllo radio da esterno per la gestione di accessori wireless.
- N.1 806SS-0020 RIOED8WS - Modulo wireless per il controllo dei bordi sensibili resistivi.

192,00
prezzo di listino

RIOPH8WS COD. 806SS-0010

Coppia di fotocellule a raggio infrarosso wireless. Portata: 10 m.



153,00
prezzo di listino

RIOCN8WS COD. 806SS-0040

Modulo di controllo radio ad innesto per la gestione di accessori wireless.



63,00
prezzo di listino

RIOLX8WS COD. 806SS-0030

Lampeggiatore wireless.



133,00
prezzo di listino

ESEMPIO DI INSTALLAZIONE

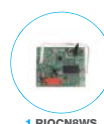
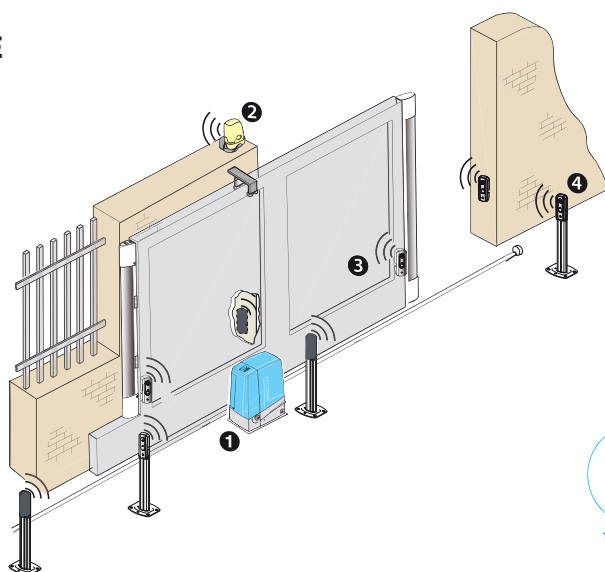

1. RIOCN8WS



2. RIOLX8WS



3. RIOED8WS



4. RIOPH8WS

V6000

**SOLUZIONE IDEALE
PER PORTE SEZIONALI
E BASCULANTI
A USO RESIDENZIALE**



COD. **001U-4631**

KIT PORTE GARAGE **V6000** FINO A **9 M²**

Composto da:

- **N.1 001V6000C** Automazione completa di scheda elettronica con display grafico a segmenti, encoder e guida a catena L = 3,02 m (altezza max. porta: BC = 2,4 m - BM = 2,25 m - STA = 2,1 m)
- **N.1 001TOP-432EE** Trasmettitore bicanale multiutenza
- **N.1 001AF43S** Scheda radiofrequenza ad innesto 433,92Mhz.



452,00
prezzo di listino

 **KIT TUBOLARI: MONDRIAN**

MONDRIAN

**LA NOSTRA GAMMA
DI MOTORI PER
TENDE E TAPPARELLE**



KIT MONDRIAN 5

COD. **001UY0019**

20
Nm

Composto da:

- **N.1 001Y5020A151MO** Motore tubolare Mondrian 5 - Ø 45 20 Nm. 230 V AC - 50 Hz - Finecorsa meccanico.
- **N.1 001YK5101** Adattatore Ø 45 ottagon. 59 x 0.6 mm.
- **N.1 001YM0105** Inserto sicurezza Q10.
- **N.1 001YM0110** Supporto regolabile doppia asola sella Q10.

68,20
prezzo di listino

KIT MONDRIAN 5

COD. **001UY0020**

30
Nm

Composto da:

- **N.1 001Y5030A151MO** Motore tubolare Mondrian 5 - Ø 45, 30 Nm. 230 V AC - 50 Hz. Finecorsa meccanico.
- **N.1 001YK5101** Adattatore Ø 45 ottagon. 59 x 0.6 mm.
- **N.1 001YM0105** Inserto sicurezza Q10.
- **N.1 001YM0110** Supporto regolabile doppia asola sella Q10.

70,20
prezzo di listino

KIT MONDRIAN 5

COD. **001UY0021**

40
Nm

Composto da:

- **N.1 001Y5040A151MO** Motore tubolare Mondrian 5 - Ø 45, 40 Nm. 230 V AC - 50 Hz. Finecorsa meccanico.
- **N.1 001YK5101** Adattatore Ø 45 ottagon. 59 x 0.6 mm.
- **N.1 001YM0105** Inserto sicurezza Q10.
- **N.1 001YM0110** Supporto regolabile doppia asola sella Q10.

77,30
prezzo di listino

GATEWAY

IL TUO IMPIANTO CONNESSO CON I NUOVI GATEWAY CAME

RETH001 - LAN



RGSM001S - GSM



APP AUTOMATION

per automazioni CAME CRP



1 PERSONALIZZABILE

Scegli lo sfondo che preferisci per identificare subito l'automazione.

2 INTUITIVA

3 comandi semplici e intuitivi per aprire, chiudere e fermare l'automazione.

3 MULTIMPIANTO

Puoi gestire più impianti dalla stessa app.

4 SICURA

Lo stato dell'automazione è sempre sotto controllo.

SCARICA L'APP AUTOMATION



I PLUS:

Disponibili nella versione **GSM** o **Ethernet**

Fino a **5 moduli Slave** che gestiscono fino a 5 automazioni cadauno.

Interazione con **app** e **web**

L'installatore può effettuare **diagnosi** anche **da remoto**

RGSM001

COD. **806SA-0010**

Modulo Gateway GSM con radio integrata, per la gestione da remoto di automazioni CAME con il sistema dedicato CAME CONNECT.



150,00
prezzo di listino

RGSM001S

COD. **806SA-0020**

Modulo Gateway GSM standalone per la gestione da remoto di automazioni CAME con il sistema dedicato CAME CONNECT.



118,00
prezzo di listino

RSLV001

COD. **806SA-0040**

Modulo Slave per automazioni.



113,00
prezzo di listino

KIT RETH001 - RSLV001

COD. **8K06SA-001**

Kit composto da:

- **N.1 RETH001** Modulo Gateway Ethernet
- **N.1 RSLV001** Modulo Slave



262,00
prezzo di listino

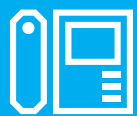

VIDEOCITOFONIA



IL NUOVO MONITOR TOUCH SCREEN:

NUOVO XTS

IL VIDEOCITOFONO OVUNQUE TU SIA



I PLUS:

WIFI integrato

Display TFT
full touch screen
7 e 5 pollici

Tecnologia antiriflesso
Optical Bonding

Interfaccia utente
personalizzabile

Configurazione guidata
della APP VideoEntry



CAMECONNECT
CLOUD CONNECTED TECHNOLOGY



XTS

- 7" X1 con WiFi a bordo, colorazione bianca e nera.
- 7" IP con WiFi a bordo, colorazione bianca e nera.
- 5" IP colorazione bianca e nera.

MODEM

Il dispositivo, dotato di scheda WIFI, può essere agganciato al proprio router di casa per collegarsi a internet.

INTERNET

Il collegamento a internet, sfruttando la rete di casa, non implica costi aggiuntivi rispetto al proprio abbonamento.

CAME CONNECT

La piattaforma Cloud Technology permette la remotizzazione dell'impianto garantendo il massimo livello di sicurezza.

LICENZE APP INCLUSE

Con XTS sono incluse licenze app per i dispositivi mobile:

- 4 licenze per XTS 7 WIFI
- 19 licenze per XTS 7 IP WIFI

APP VIDEOENTRY



VideoEntry è la nuova App per gestire le chiamate audio/video provenienti dal tuo sistema videocitofonico.

Con VideoEntry puoi **vedere chi è alla porta, rispondere e aprire**, puoi **attivare comandi ausiliari** (luce scale, cancello automatico...) e **visualizzare le telecamere** collegate all'impianto.

**SCARICA L'APP
VIDEOENTRY**



XTS 7 WH WIFI

COD. **840CH-0030**

Videocitofono vivavoce full-touch per sistema X1, display TFT touch screen da 7", provvisto di Wi-Fi e Interfaccia Grafica Utente, colore bianco.



572,00
prezzo di listino

XTS 7 BK WIFI

COD. **840CH-0040**

Videocitofono vivavoce full-touch per sistema X1, display TFT touch screen da 7", provvisto di Wi-Fi e Interfaccia Grafica Utente, colore nero.



572,00
prezzo di listino

VAS/100.30

COD. **62703310**

Alimentatore 230 V, 50Hz, 17,5 V DC, 1,7 A, modulo da 8 unità basso per guida DIN.



163,00
prezzo di listino

VAS/101

COD. **62700011**

Alimentatore 230 V, 50Hz, 60 VA, modulo da 4 unità basso per guida DIN.



96,00
prezzo di listino

RINNOVA IL TUO IMPIANTO

Con XTS 7 WIFI puoi facilmente **sostituire il tuo vecchio derivato interno** con un monitor touch screen di ultima generazione. Sia che il tuo attuale monitor utilizzi già il sistema X1, sia che tua abbia un monitor con alimentazione separata, potrai avere in pochi semplici passi un derivato interno con **Wi-Fi integrato** e la possibilità di gestire il tuo impianto videocitofonico anche da remoto.

Legenda:

- CODICE = Articolo da acquistare
- = VMC/1D
- = Alimentazione
- ⋯ = Collegamento Internet
- Wi-Fi = Wi-Fi

XTS 7 WIFI DA MONITOR CON ALIMENTAZIONE SEPARATA

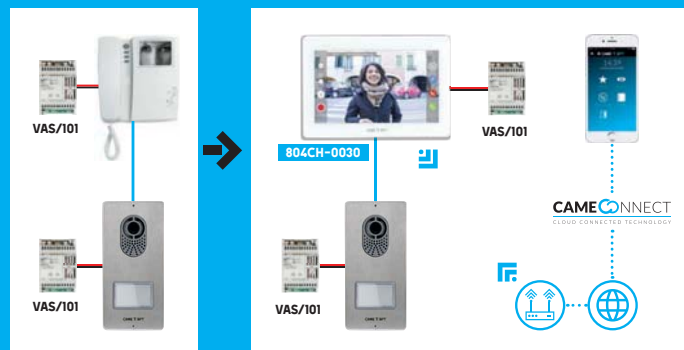

Alimentazione esistente

XTS 7 WIFI DA MONITOR X1

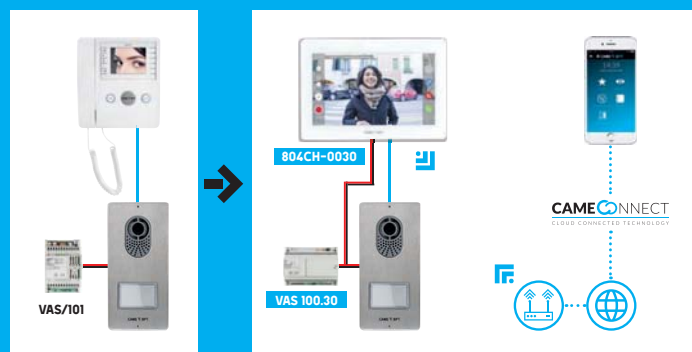

Alimentazione unica XTS e posto esterno

XTS 7 WIFI DA MONITOR X1

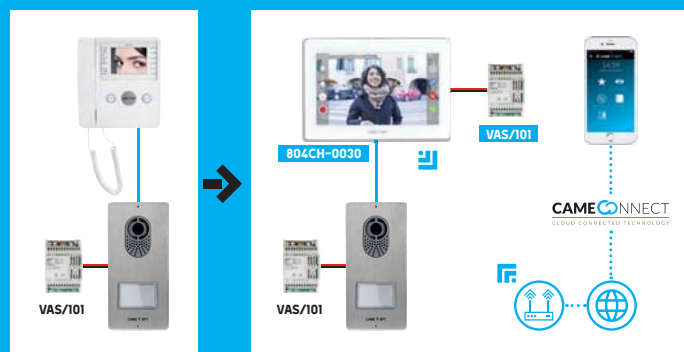

Alimentazione separata XTS e posto esterno



KIT FREE - MTMVBM - COD. **62621180**

KIT **MTM** A/V CONDOMINIALE MONOINGRESSO O MONO-BIFAMILIARE, **SENZA ESTETICA**

- Composto da:
- N.1 **MTMV/01** Modulo audio-video X1
 - N.1 **VAS/100.30** Alimentatore 230 V

1 POSTO ESTERNO ESPANDIBILE FINO A 98 DERIVATI INTERNI

359,00
prezzo di listino



KIT FREE - MTMVB - COD. **62621170**

KIT **MTM** A/V PER CONDOMINIO MULTI INGRESSO, **SENZA ESTETICA**

- Composto da:
- N.1 **MTMV/01** Modulo audio-video X1
 - N.1 **VA/01** Alimentatore 230 V

UNICO ALIMENTATORE, FINO A 3 POSTI ESTERNI ESPANDIBILE FINO A 98 DERIVATI INTERNI

404,00
prezzo di listino



KIT FREE - DVC - COD. **62621030**

KIT BASE IMPIANTO VIDEOCITOFONICO ESPANDIBILE

- Composto da:
- N.1 **DVC/01 ME** Posto esterno Thangram da parete o incasso
 - N.1 **DPS** Pulsante singolo
 - N.1 **DPF NF** Placca frontale nero opaco
 - N.3 **DTS ME** Tappo singolo
 - N.1 **DSI** Scatola incasso
 - N.1 **DCI ME** Cornice incasso
 - N.1 **VA/01** Alimentatore

ESPANDIBILE FINO A 108 DERIVATI INTERNI

528,00
prezzo di listino



KIT FREE - LVC - COD. **62621040**

KIT BASE IMPIANTO VIDEOCITOFONICO ESPANDIBILE

- Composto da:
- N.1 **LVC/01** Posto esterno videocitofonico Lithos da parete
 - N.1 **DPH** Pulsante doppia altezza
 - N.1 **VAS/101** Alimentatore

ESPANDIBILE FINO A 4 DERIVATI INTERNI

331,00
prezzo di listino





COMPLETA IL TUO KIT FREE VIDEOCITOFONICO

AGATA VC

COD. 62100370

Videocitofono a cornetta, display LCD 3,5", a colori, bianco



202,00
prezzo di listino

AGATA VC/B

COD. 62100380

Videocitofono a cornetta, display LCD 3,5", a colori, versione building, bianco



243,00
prezzo di listino

PEV

COD. 62100180

(bianco)

COD. 62100190

(nero)

Videocitofono vivavoce a colori, display LCD 3,5"



196,00
prezzo di listino

XDV/304

COD. 62821300

Distributore video a quattro uscite per la distribuzione del segnale



66,50
prezzo di listino



KIT FREE CITOFONICI



KIT FREE - MTMA - COD. 61700420

KIT **MTM** AUDIO BIFAMILIARE
TELECAMERA READY, **CON ESTETICA**

Composto da:

- **N.1 MTMA/01** Modulo audio X1
- **N.1 MTMFA2P** Frontale audio pulsante doppio
- **N.1 MTMSI1M** Scatola incasso 1 modulo
- **N.1 MTMTP1M** Telaio e placca 1 modulo
- **N.1 VAS/101** Alimentatore 230 V

333,00
prezzo di listino



KIT FREE - DC - COD. 61700360

KIT BASE IMPIANTO CITOFONICO ESPANDIBILE

Composto da:

- **N.1 DC/01 ME** Posto esterno Thangram da parete o incasso
- **N.1 DPS** Pulsante singolo
- **N.1 DPF NF** Placca frontale nero opaco
- **N.3 DTS ME** Tappo singolo
- **N.1 DSI** Scatola incasso
- **N.1 DCI ME** Cornice incasso
- **N.1 A/01** Alimentatore

409,00
prezzo di listino

ESPANDIBILE FINO A 108 DERIVATI INTERNI



KIT FREE - LC - COD. 61700370

KIT BASE IMPIANTO CITOFONICO ESPANDIBILE

Composto da:

- **N.1 LC/01** Posto esterno citofonico Lithos da parete
- **N.1 DPH** Pulsante doppia altezza
- **N.1 VAS/101** Alimentatore

164,00
prezzo di listino

ESPANDIBILE FINO A 4 DERIVATI INTERNI

COMPLETA IL TUO KIT FREE CITOFONICO

AGATA C COD. 60240050

Citofono a cornetta,
bianco



41,90
prezzo di listino

PEC COD. 60540010 (bianco) COD. 60540020 (nero)

Citofono vivavoce



76,70
prezzo di listino



IL POSTO ESTERNO GSM: MTM AUDIO GSM

MTM AUDIO GSM

IL POSTO ESTERNO AUDIO GSM*



I PLUS:

Alimentazione
14 - 24 V DC/AC

Elettroserratura
per cancelletto e/o
portocino

Contatto pulito
per cancello carraio

Possibilità di effettuare
chiamate verso
telefoni fissi o mobile

Dial to open
apertura del cancello
con squillo telefonico

MTM GSM AUDIO è la soluzione ideale quando non c'è la **possibilità di cablaggio**. L'installazione del posto esterno avviene in modalità **"stand alone"**, collegandolo ad un alimentatore e all'antenna per la ricezione del segnale GSM. La **programmazione** avviene tramite **PC** o **SMS**. Premendo il pulsante di chiamata, la targa attiva una chiamata verso un telefono dal quale l'utente risponde e, tramite

il tastierino numerico del telefono, può **aprire il cancello carraio (#)** o **aprire il cancelletto (+)**. La targa gestisce fino a **1.000 numeri** di telefono che possono essere suddivisi in **gruppi di chiamata** (max 5 numeri per gruppo). Con la funzione **Dial to open** è possibile programmare l'apertura di cancelletto e cancello carraio chiamando la targa senza costi di chiamata aggiuntivi.

ESEMPIO DI IMPIANTO RESIDENZIALE MTM GSM

Legenda:

— = Alimentazione

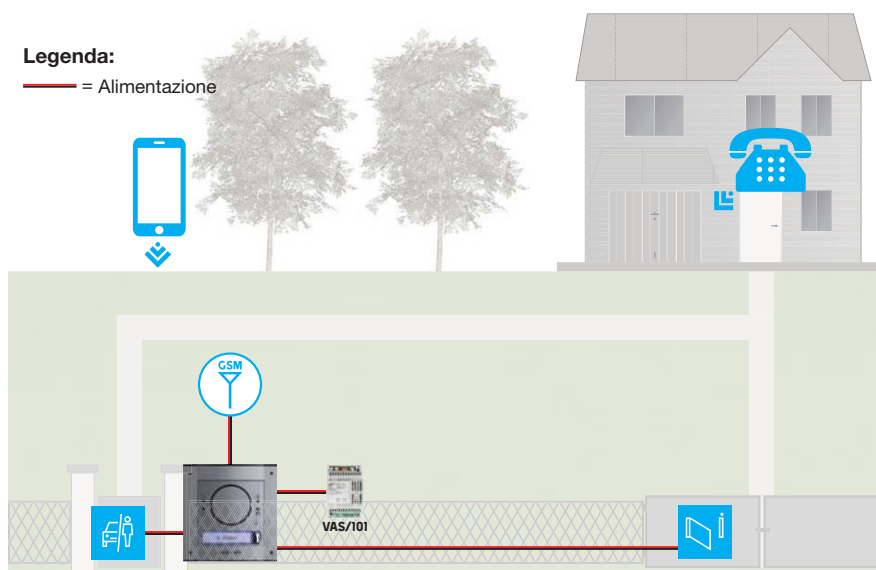

MTMA/GSM
COD. **60020410**

Modulo audio GSM



359,00
prezzo di listino

*L'immagine riportata comprende modulo GSM, frontale audio pulsante singolo e telaio+placca, acquistabili separatamente.

IP
360

LA VIDEOCITOFONIA
IP A 360 GRADI



I PLUS:

Cablaggio
semplificato e standard
con cavi di rete

Integrazione
con dispositivi di terze
parti (protocollo SIP)

Integrazione con
funzioni evolute come
domotica e sicurezza

**Gestione da
remoto**

Nessun limite
sia a livello di distanza
che di numero utenti

FUNZIONI AVANZATE

GESTIONE TRAMITE PORTIERE

Con il sistema IP è possibile, utilizzando un applicativo su PC, gestire l'impianto come un **centralino di portineria**. Questo sistema permette di intercettare, inoltrare, deviare le chiamate a tutti i derivati interni. Consente, inoltre, di avere il **controllo totale** su posti esterni e ausiliari (cancelli, porte, luci...) dell'interno sistema.

GESTIONE DI SISTEMI COMPLESSI

Con i sistemi videocitofonici IP si possono **programmare fasce orarie** in cui le chiamate vengono automaticamente indirizzate verso differenti derivati interni. Si possono, inoltre, prevedere impianti dislocati ma collegati tra loro tramite **sistemi di rete virtuale (VPN)** che permettono di unire due ambienti sotto un unico impianto videocitofonico.

PEC IP WH

COD. **840CC-0010**

Citofono vivavoce IP dotato di 4 tasti programmabili, colore bianco.



153,00
prezzo di listino

PEC IP BK

COD. **840CC-0020**

Citofono vivavoce IP dotato di 4 tasti programmabili, colore nero.



153,00
prezzo di listino

MTMV/IP

COD. **62030020**

Modulo audio-video per sistemi IP360.



824,00
prezzo di listino

MTMA/IP

COD. **60020040**

Modulo audio per sistemi IP360.



454,00
prezzo di listino

SERVERLESS



Il sistema serverless supporta fino a 4 stream audio/video simultanei verso i ricevitori IP. MTM IP Serverless è CAME Connect ready e consente, da sola, la connessione alle App via Internet.

RISOLUZIONE HD E TECNOLOGIA HDR



Qualità video in HD (1280x720) e tecnologia HDR (High Dynamic Range) aumentano notevolmente la qualità dell'immagine migliorando la resa chiaro/scuro nei casi in cui si ha un elevato contrasto.

OTTICA ULTRA WIDE EYE

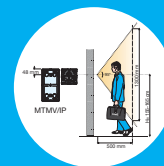

Il modulo Audio/Video IP è dotato di ottica Ultra Wide Eye che permette un ampio angolo visivo: 130° in orizzontale e 95° in verticale. Nessun dettaglio può sfuggire.

KIT XTS7IPMTMKIT - COD. 8K40CF-010

KIT VIDEOCITOFONICO MONOFAMILIARE IP360

Composto da:

- **N.1 XTS 7IP WH WIFI** Videocitofono vivavoce full-touch per sistema IP360, display TFT touch screen da 7", provvisto di Wi-Fi e Interfaccia Grafica Utente, colore bianco.
- **N.1 MTMV/IP** Modulo audio-video per sistema IP360
- **N.1 MTMS11M** Scatola da incasso 1 modulo
- **N.1 MTMP11M** Telaio + placca 1 modulo
- **N.1 MTMFV1P** Frontale video pulsante singolo
- **N.1 XNS04P** Switch 4 porte PoE + 2 porte Uplink. Alimentatore incluso.



1.521,00
prezzo di listino

XTS 7IP WH WIFI

COD. 840CH-0060

Videocitofono vivavoce full-touch per sistema IP360, display TFT touch screen da 7", provvisto di Wi-Fi e Interfaccia Grafica Utente, colore bianco.



664,00
prezzo di listino

XTS 7IP BK WIFI

COD. 840CH-0070

Videocitofono vivavoce full-touch per sistema IP360, display TFT touch screen da 7", provvisto di Wi-Fi e Interfaccia Grafica Utente, colore nero.



664,00
prezzo di listino

XTS 5IP WH

COD. 840CH-0090

Videocitofono vivavoce full-touch per sistema IP360, display TFT touch screen da 5", provvisto di Interfaccia Grafica Utente, colore bianco.



546,00
prezzo di listino

XTS 5IP BK

COD. 840CH-0100

Videocitofono vivavoce full-touch per sistema IP360, display TFT touch screen da 5", provvisto di Interfaccia Grafica Utente, colore nero.



546,00
prezzo di listino

ESEMPIO DI IMPIANTO RESIDENZIALE BUILDING SERVERLESS





TABELLE DI COMPOSIZIONE: MTM

IMPIANTO DA 1 A 56 APPARTAMENTI CON KIT FREE - MTMVB

| N. APPARTAMENTI | KIT | MODULO CHIAMATE | FRONTALI | | | PULSANTI | | | |
|-----------------|-------------------------|-----------------------------------|--|---|---|--------------------------------------|--------------------------------------|--------------------------------------|--------------------------------------|
| | | | | | | | | | |
| | KIT FREE - MTMVB | MTM8C MODULO 8 CHIAMATE | MTMFV0P FRONTALE VIDEO CIECO | MTMFV1P FRONTALE VIDEO PULSANTE SINGOLO | MTMFV2P FRONTALE VIDEO PULSANTE DOPIO | MTMF2P FRONTALE 2 PULSANTI | MTMF3P FRONTALE 3 PULSANTI | MTMF4P FRONTALE 4 PULSANTI | MTMF8P FRONTALE 8 PULSANTI |
| | 62621170 | 60020030 | 62030030 | 62030040 | 62030050 | 60020110 | 60020120 | 60020130 | 60020140 |
| 1 | 1 | 0 | 0 | 1 | 0 | 0 | 0 | 0 | 0 |
| 2 | 1 | 0 | 0 | 0 | 1 | 0 | 0 | 0 | 0 |
| 8 | 1 | 1 | 1 | 0 | 0 | 0 | 0 | 0 | 1 |
| 10 | 1 | 1 | 0 | 0 | 1 | 0 | 0 | 0 | 1 |
| 20 | 1 | 3 | 1 | 0 | 0 | 0 | 0 | 1 | 2 |
| 56 | 1 | 7 | 1 | 0 | 0 | 0 | 0 | 0 | 7 |

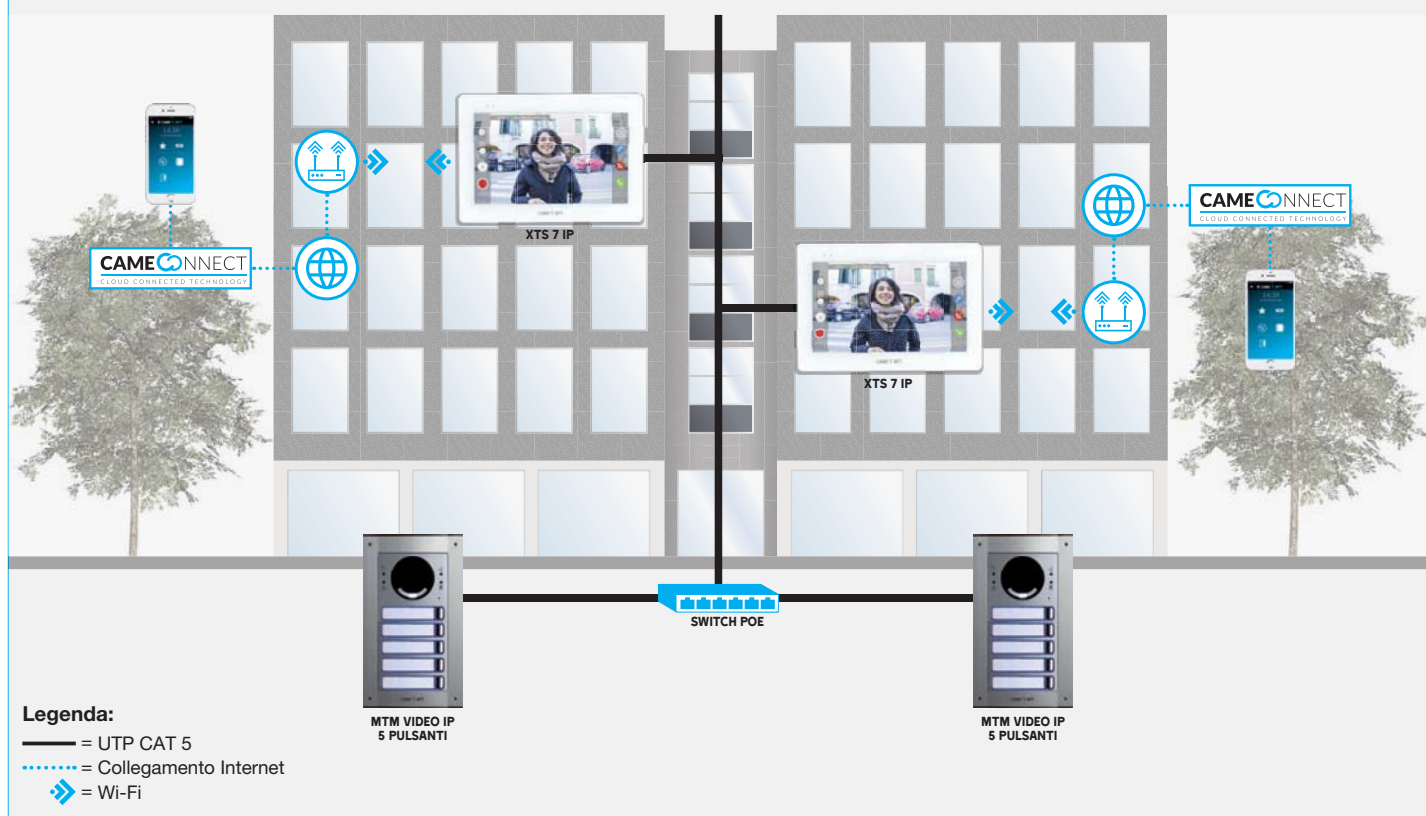

| N. APPARTAMENTI | SCATOLA INCASSO | | | | TELAIO+PLACCA | | | | ACCESSORI | MONITOR |
|-----------------|--------------------------------------|--------------------------------------|--------------------------------------|--------------------------------------|--------------------------------------|--------------------------------------|--------------------------------------|--------------------------------------|--------------------------------------|----------|
| | | | | | | | | | | A SCELTA |
| | MTMSI1M SCATOLA INCASSO 1M | MTMSI2M SCATOLA INCASSO 2M | MTMSI3M SCATOLA INCASSO 3M | MTMSI4M SCATOLA INCASSO 4M | MTMTP1M TELAIO + PLACCA 1M | MTMTP2M TELAIO + PLACCA 2M | MTMTP3M TELAIO + PLACCA 3M | MTMTP4M TELAIO + PLACCA 4M | XDV/304 DISTRIBUTORE VIDEO | |
| | 60020150 | 60020160 | 60020320 | 60020330 | 60020170 | 60020180 | 60020340 | 60020350 | 62821300 | |
| 1 | 1 | 0 | 0 | 0 | 1 | 0 | 0 | 0 | | 1 |
| 2 | 1 | 0 | 0 | 0 | 1 | 0 | 0 | 0 | | 2 |
| 8 | 0 | 1 | 0 | 0 | 0 | 1 | 0 | 0 | | 8 |
| 10 | 0 | 1 | 0 | 0 | 0 | 1 | 0 | 0 | | 10 |
| 20 | 0 | 0 | 0 | 1 | 0 | 0 | 0 | 1 | | 20 |
| 56 | 0 | 0 | 0 | 2 | 0 | 0 | 0 | 2 | | 56 |

NUMERO VARIABILE IN BASE ALLA DISTRIBUZIONE DEI DERIVATI



SICUREZZA



ANTINTRUSIONE RADIO: I KIT



KIT RADIO PXKITWL01

COD. 8K46AA-005

Composto da:

- **N.1 PXC99W** Centrale antintrusione a 99 ingressi radio e 6 ingressi filo con tastiera, display, inseritore chiave transponder e sirena per interni previsti a bordo. 4 uscite programmabili; 8 aree per la gestione dell'impianto. Modulo PSTN incorporato. Sintesi vocale integrata per gestione locale e remota del sistema. Collegabile su rete LAN tramite apposita interfaccia. Programmabile da tastiera o da PC.
- **N.1 PXWCOB01** Rivelatore perimetrale radio
- **N.1 PXWIR02** Rivelatore volumetrico infrarosso
- **N.1 PXWRC04** Radiocomando bidirezionale
- **N.1 BB020** Batteria 12 V, 2 Ah

758,00
prezzo di listino



KIT RADIO PXKITWL02

COD. 8K46AA-006

Composto da:

- **N.1 PXC24W** Centrale antintrusione a 24 ingressi radio con tastiera e display previsti a bordo. 4 aree per la gestione dell'impianto. Modulo PSTN incorporato. Sintesi vocale integrata per gestione remota del sistema. Collegabile su rete LAN tramite apposita interfaccia. Programmabile da tastiera o da PC. Le operazioni di programmazione possono essere effettuate con il Software PX Manager collegando il PC alla porta USB prevista a bordo oppure raggiungendo la centrale tramite la rete LAN.
- **N.1 PXWCOB01** Rivelatore perimetrale radio
- **N.1 PXWIR02** Rivelatore volumetrico infrarosso
- **N.1 PXWRC04** Radiocomando bidirezionale
- **N.1 BB020** Batteria 12 V, 2 Ah

603,00
prezzo di listino



ANTINTRUSIONE RADIO: COMPLETA IL TUO IMPIANTO

PXWKTN01

COD. **846CA-0100**
Tastiera LCD capacitiva radio, colore nero.



245,00
prezzo di listino

PXWRC04

COD. **846CA-0070**
Radiocomando bidirezionale.



76,70
prezzo di listino

PXWKTB01

COD. **846CA-0090**
Colore bianco.

PXWRXU

COD. **846NC-0140**
Ricevitore radio universale. Utilizzabile per ampliamento via radio di impianti esistenti via filo.



185,00
prezzo di listino

PXWSE01

COD. **846LA-0010**
Sirena radio da esterno.



307,00
prezzo di listino

PXWCOB01

COD. **846EA-0020**
Rivelatore perimetrale radio, colore bianco.



77,70
prezzo di listino

PXWCOM01

COD. **846EA-0030**
Rivelatore perimetrale radio, colore marrone.



77,70
prezzo di listino

PXWDTCB

COD. **846EA-0090**
Rivelatore radio ad effetto tenda a doppia tecnologia. Colore bianco.



173,00
prezzo di listino

PXWDTCM

COD. **846EA-0100**
Rivelatore radio ad effetto tenda a doppia tecnologia. Colore marrone.



173,00
prezzo di listino

PXWDT

COD. **846EA-0040**
Rivelatore volumetrico a doppia tecnologia radio realizzato con sezione a infrarossi passivi e sezione a microonda.



167,00
prezzo di listino

PXWDTPI

COD. **846EA-0050**
Rivelatore volumetrico a doppia tecnologia radio realizzato con sezione a infrarossi passivi e sezione a microonda, immune agli animali di piccola taglia (max 30 Kg).



191,00
prezzo di listino

PXWDTVE

COD. **846EA-0130**
Rivelatore volumetrico radio da esterno, doppia tecnologia.



322,00
prezzo di listino

PXWIR02

COD. **846EA-0480**
Rivelatore volumetrico infrarosso radio da interno, portata 15 m, apertura 90°.



114,00
prezzo di listino



KIT FILARE PCKIT01

COD. **8K46AA-001**

Composto da:

- **N.1 PXC08.01** Centrale antintrusione 8 ingressi con tastiera e display incorporati. Lettore di chiave a transponder prevista a bordo. 4 uscite programmabili. 4 aree per la gestione dell'impianto. Linea bus RS485 per il collegamento di tastiere e lettori di chiave a transponder remoti. Moduli PSTN e GSM installabili internamente. Collegabile su rete LAN tramite apposita interfaccia. Programmabile da tastiera o da PC. Fornita con N. 1 chiave a transponder.
- **N.1 BB072** Batteria 12 V - 7,2 Ah
- **N.2 PXIRV01** Rivelatori volumetrici ad infrarossi
- **N.1 PXSEA** Sirena autoalimentata da esterno con lampeggiante
- **N.1 BB020** Batteria 12 V - 2 Ah
- **N.1 APF22** Sirena da interno

439,00
prezzo di listino



KIT FILARE PCKIT02

COD. **8K46AA-002**

Composto da:

- **N.1 PXC08.01** Centrale antintrusione 8 ingressi con tastiera e display incorporati. Lettore di chiave a transponder prevista a bordo. 4 uscite programmabili. 4 aree per la gestione dell'impianto. Linea bus RS485 per il collegamento di tastiere e lettori di chiave a transponder remoti. Moduli PSTN e GSM installabili internamente. Collegabile su rete LAN tramite apposita interfaccia. Programmabile da tastiera o da PC. Fornita con N. 1 chiave a transponder.
- **N.1 BB072** Batteria 12 V - 7,2 Ah
- **N.2 PXDTV01** Rivelatori doppia tecnologia
- **N.1 PXSEA** Sirena autoalimentata da esterno con lampeggiante
- **N.1 BB020** Batteria 12 V - 2 Ah
- **N.1 APF22** Sirena da interno

481,00
prezzo di listino



KIT FILARE PCKIT03

COD. **8K46AA-003**

Composto da:

- **N.1 PXC48** Centrale antintrusione a 8 ingressi filo espandibile a 24 ingressi filo e 24 radio. 4 uscite espandibili a 20; 4 aree per la gestione dell'impianto. Linea bus RS485 per il collegamento di moduli di espansione tastiere e lettori di chiavi a transponder. Modulo PSTN integrato. Collegabile su rete LAN tramite apposita interfaccia.
- **N.1 PCKTB01** Tastiera
- **N.1 BB072** Batteria 12 V - 7,2 Ah
- **N.2 PXIRV01** Rivelatori volumetrici ad infrarossi
- **N.1 PXSEA** Sirena autoalimentata da esterno con lampeggiante
- **N.1 BB020** Batteria 12 V - 2 Ah
- **N.1 APF22** Sirena da interno

653,00
prezzo di listino



KIT FILARE PCKIT04

COD. **8K46AA-004**

Composto da:

- **N.1 PXC48** Centrale antintrusione a 8 ingressi filo espandibile a 24 ingressi filo e 24 radio. 4 uscite espandibili a 20; 4 aree per la gestione dell'impianto. Linea bus RS485 per il collegamento di moduli di espansione tastiere e lettori di chiavi a transponder. Modulo PSTN integrato. Collegabile su rete LAN tramite apposita interfaccia.
- **N.1 PCKTB01** Tastiera
- **N.1 BB072** Batteria 12 V - 7,2 Ah
- **N.2 PXDTV01** Rivelatori doppia tecnologia
- **N.1 PXSEA** Sirena autoalimentata da esterno con lampeggiante
- **N.1 BB020** Batteria 12 V - 2 Ah
- **N.1 APF22** Sirena da interno

690,00
prezzo di listino

ANTINTRUSIONE FILARE: COMPLETA IL TUO IMPIANTO

PXC48

COD. **846AA-0020**

Centrale antintrusione a 8 ingressi filo espandibile a 24 ingressi filo e 24 radio. 4 uscite espandibili a 20; 4 aree per la gestione dell'impianto.



297,00
prezzo di listino

PXC96

COD. **846AA-0030**

Centrale antintrusione a 8 ingressi filo espandibile a 48 ingressi filo e 48 radio. 4 uscite espandibili a 44; 8 aree per la gestione dell'impianto.



360,00
prezzo di listino

PXKTN01

COD. **846CA-0050**

Tastiera LCD capacitiva. Colore nero.



187,00
prezzo di listino

PX8I

COD. **846NC-0010**

Modulo espansione 8 ingressi in centrale.



33,50
prezzo di listino

PXKTB01

COD. **846CA-0040**

Colore bianco.

PX8IR

COD. **846NC-0020**

Modulo espansione 8 ingressi su bus.



68,00
prezzo di listino

PX8OR

COD. **846NC-0030**

Modulo espansione 8 uscite su bus.



68,00
prezzo di listino

PXGSM

COD. **846NC-0060**

Modulo GSM. Permette di inviare fino a 16 numeri di telefono gli eventi di centrale.



204,00
prezzo di listino

PXSEA

COD. **846LA-0020**

Sirena autoalimentata per esterni. Contenitore in policarbonato bianco.



121,00
prezzo di listino

PXIRV01

COD. **846EA-0140**

Rivelatore volumetrico a raggi infrarossi passivi realizzato con doppio elemento PIR.



20,90
prezzo di listino

PXDTV01

COD. **846EA-0150**

Rivelatore volumetrico a doppia tecnologia, realizzato con sezione ad infrarossi passivi e sezione a microonda.



48,10
prezzo di listino

PXD TAM01

COD. **846EA-0160**

Rivelatore volumetrico a doppia tecnologia, realizzato con sezione ad infrarossi passivi e sezione a microonda. Funzione di antimascheramento.



57,00
prezzo di listino

PXD TVPI

COD. **846EA-0470**

Rivelatore volumetrico a doppia tecnologia, immune agli animali di piccola taglia.



69,50
prezzo di listino

PXD TCE

COD. **846EA-0370**

Rivelatore ad effetto tenda a doppia tecnologia, per esterni, realizzato con sezione ad infrarossi passivi e sezione a microonda.



183,00
prezzo di listino

PXD TVE

COD. **846EA-0390**

Rivelatore volumetrico a doppia tecnologia per esterni.



234,00
prezzo di listino



ANTINTRUSIONE: IMPIANTO CONNESSO



App **DOMOTIC 3.0** per impianti antintrusione

DOMOTIC 3.0 è la App che ti permette di gestire l'intero sistema antintrusione CAME tenendo sempre sotto controllo ogni zona della tua casa.

ESEMPIO DI INSTALLAZIONE



PXGPRS01

COD. **846NC-0270**

Il modulo GPRS permette di inviare fino a 16 numeri di telefono gli eventi di centrale tramite messaggi vocali, l'invio di SMS di allarme, la ricezione di SMS e di toni DTMF per il controllo remoto. Assicura il collegamento della centrale al Cloud.



322,00
prezzo di listino

PXDGWF

COD. **846XC-0020**

Dongle WIFI. Utilizzato con il modulo PXGPRS permette il collegamento ad una rete WIFI.



69,50
prezzo di listino

PXDGETH

COD. **846XC-0030**

Dongle LAN. Utilizzato con il modulo PXGPRS permette il collegamento ad una rete LAN.



46,10
prezzo di listino



ANTINTRUSIONE: IL TERMINALE TOUCH SCREEN

PXTS4.3B

COD. **846CA-0060**

Terminale touch screen. Tramite un'interfaccia grafica semplice e intuitiva, permette la programmazione della centrale ed il controllo totale dell'impianto. Display da 4,3" 16/9 risoluzione 480x272. Installazione a parete.



337,00
prezzo di listino

PXITS4.3

COD. **846NC-0040**

Interfaccia per il collegamento del terminale Touch screen PXTS4.3B. Installabile direttamente a bordo della scheda della centrale. Permette di collegare fino a 4 terminali PXTS4.3B ad una centrale.



42,00
prezzo di listino

TERMOREGOLAZIONE



GAMMA DI CRNOTERMOSTATI TOUCH SCREEN: TH/550

TH/550

CRNOTERMOSTATI TOUCH SCREEN

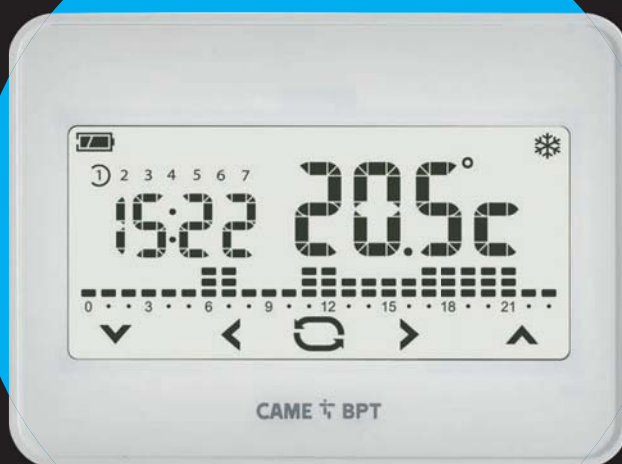

I PLUS:

Alimentazione 230 V AC o a batterie

Nuovo design minimale e dalle dimensioni contenute

Ampio display touch screen retroilluminato

Da parete o a copertura in scatola da incasso

Disponibile nella versione bianca o nera

APP THERMO



Thermo è l'App per attivare tutte le funzioni del cronotermostato TH/550 WIFI anche da remoto.

- **Geolocalizzazione:** TH/550 WIFI rileva la tua posizione e attiva degli scenari a seconda che ti avvicini o allontani dall'abitazione.
- **Report:** puoi monitorare ora per ora le temperature impostate e quelle rilevate.
- **Apprendimento abitudini:** puoi registrare le variazioni di temperatura inserite e convertirle in un profilo termico.
- **Attivazione scenari:** puoi attivare una programmazione precedentemente definita

SCARICA L'APP THERMO



TH/550 WH WIFI

COD. 845AA-0060



Cronotermostato touch screen WiFi da parete colore bianco. Alimentazione 230 V AC.



191,00
prezzo di listino

TH/550 WH

COD. 845AA-0010

Cronotermostato touch screen da parete colore bianco. Alimentazione a batterie 2x1,5 tipo AA.



132,00
prezzo di listino

TH/550 WH 230

COD. 845AA-0030

Cronotermostato touch screen da parete colore bianco. Alimentazione 230 V AC.



132,00
prezzo di listino

TH/550 BK

COD. 845AA-0020

Colore nero.

TH/550 BK 230

COD. 845AA-0040

Colore nero.

TH/550 WH WL

COD. 845AA-0050

Cronotermostato touch screen radio da parete colore bianco. Alimentazione a batterie 2x1,5 tipo AA.



165,00
prezzo di listino

TH/550 WH WLRL

COD. 845AA-0070

Kit composto da:
- N.1 TH/550 WH WL
- N.1 OH/1016WL



208,00
prezzo di listino



DOMOTICA



DOMOTICA: IL TERMINALE TOUCH SCREEN

TERMINALE

1.173,00

Prezzo Listino

TS7

COD. 67200180

Terminale touch screen da 7".
Disponibile anche in versione 10"

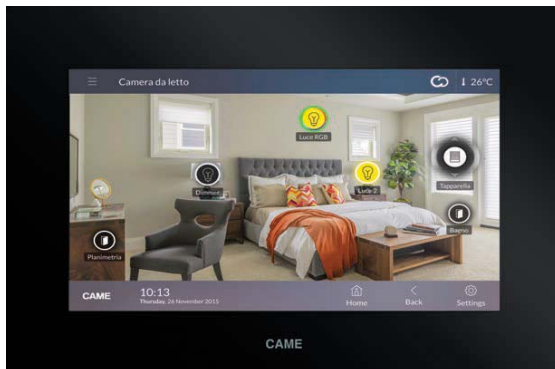

I PLUS DI SISTEMA:

Totale controllo da remoto

Integrazione con la videocitofonia

Integrazione con sistemi antintrusione

Dispositivi per l'efficienza energetica

Soluzioni wireless

APP CAME DOMOTIC 3.0



CAME DOMOTIC 3.0 è l'App che permette di gestire tutta la vostra casa anche da remoto.

- Attivazione **scenari**.
- Gestione di tutte le **automazioni** di casa.
- Integrazione con il sistema di **antintrusione CAME**.
- Visualizzazione **consumi**.
- **Gestione** e controllo dei **carichi**.
- Gestione della **temperatura**.
- Visualizzazione **telecamere**.

SCARICA L'APP
CAME DOMOTIC 3.0



BASE IMPIANTO

L'ETI/DOMO consente la registrazione sul cloud di CAME e la gestione del sistema da remoto tramite APP.

Grazie alle sue funzioni evolute permette di gestire l'impianto tramite mappe grafiche consentendo inoltre la creazione di scenari virtuali e l'integrazione dei vari sistemi.

ETI/DOMO

COD. 67100131

Server di sistema.

Permette il controllo e la gestione dei moduli domotici previsti svolgendo la funzione di MASTER d'impianto. Collega il sistema ad una rete LAN garantendo la connettività al cloud di CAME e la gestione tramite Touch Screen e/o APP.



524,00

Prezzo Listino

OH/SER

COD. 67100150

Interfaccia RS422 - bus domotico.

Permette il collegamento del server di sistema ETI/DOMO al bus domotico tramite la porta RS422.



97,10

prezzo di listino

OH/A.01

COD. 67000111

Alimentatore di sistema 20V.

Collegato al bus domotico fornisce alimentazione, e clock, a tutti i moduli domotici.



236,00

prezzo di listino

VAS/101

COD. 62700011

Alimentatore 18V.

Fornisce alimentazione a ETI/DOMO e OH/SER.

NOTA: articolo presente nel listino Videocitofonia



96,00

prezzo di listino

FORMAZIONE

FOR MAZIO NE

IL PROGRAMMA DI FORMAZIONE CAME

Il tuo è un lavoro molto impegnativo e richiede grande preparazione. Da professionista **sai quanto sia importante rimanere aggiornati**, perché l'evoluzione tecnologica e l'innovazione di prodotto viaggiano veloci e lo scenario in cui operi si fa sempre più complesso.

Vuoi essere preparato sulle normative e sul come approcciare i clienti, che diventano sempre più esigenti e non si accontentano di avere "solo" un **servizio di qualità impeccabile**, ma richiedono risposte immediate e precise.

A questa complessità puoi rispondere con grande semplicità.

Noi ti offriamo una preparazione completa.

Un programma di formazione con cui puoi ottenere sempre più competenza e credibilità nel tuo lavoro.

WE CARE ABOUT YOU

UN GRANDE VALORE: LA FORMAZIONE PRATICA

Il nostro slogan è LEARNING BY DOING: impariamo facendo pratica!

E' un grande valore che ci differenzia dagli altri produttori. I nostri corsi hanno un'importante componente pratica, affiancata da una base teorica inerente alle nuove tecnologie e normative.

Obiettivo del corso è renderti un Partner CAME e quindi completamente autonomo sulle tecnologie dei nostri sistemi, insegnandoti a ridurre i tempi di installazione, migliorando la qualità del tuo lavoro e del servizio al cliente.

ACTION È LEARNING BY DOING: DALL'AZIONE ALL'AUTONOMIA DI OGNI PROCESSO.



COME ISCRIVERSI



Accedere alla **pagina dedicata** alla formazione del sito **came.com**



Inviare richiesta all'indirizzo e-mail **trainingitalia@came.com**



Telefonare per ulteriori informazioni al numero **0422 4940** in orario d'ufficio.

CORSI A RICHIESTA

trainingitalia@came.com offre, su richiesta, una **formazione** strutturata **su specifiche esigenze del Richiedente**: vengono sviluppati contenuti specifici e manuali didattici dedicati. Telefonando al numero 0422 4940 potete ottenere ulteriori informazioni in merito.

PRE E POST VENDITA

SERVICE

UN SERVIZIO SEMPRE AL TUO FIANCO

Grazie alla nostra rete di **Centri Assistenza Tecnica** e di **Distribuzione Ricambi**, offriamo un servizio competente e affidabile, pensato in base alle esigenze del mercato, che si articola dalla consulenza preliminare in fase di progetto, fino al servizio di assistenza tecnica in cantiere.

In particolare, proponiamo servizi di pre-vendita per soluzioni su misura, assistenza tecnica qualificata post vendita, formazione specialistica all'installatore e al progettista.

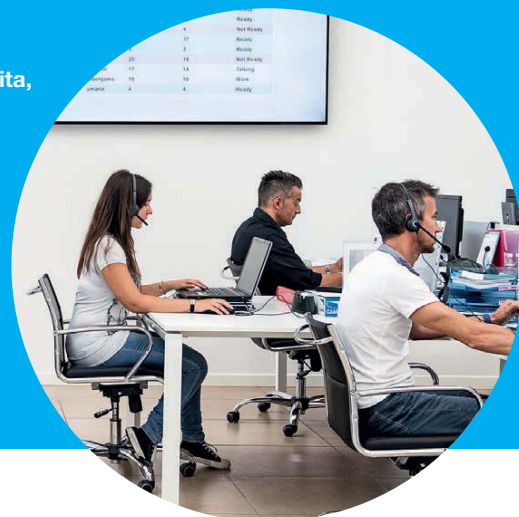

CI PRENDIAMO CURA DI TE

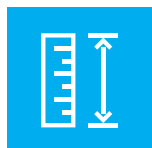

ASSISTENZA PRE- VENDITA PER SOLUZIONI SU MISURA

Quando si tratta di affrontare progetti speciali, offriamo un servizio di consulenza in fase progettuale, assicurando assistenza anche nella compilazione della documentazione necessaria.

Per seguirlo con l'attenzione che merita, ci siamo dotati di un team specializzato che studia il progetto sulla base delle esigenze del Cliente, sia in termini di architettura della soluzione, che di personalizzazione del prodotto.



ASSISTENZA TELEFONICA POST- VENDITA

Il nostro personale è sempre a tua disposizione tramite il servizio di assistenza telefonica grazie ai nostri Centri Assistenza o in affiancamento nel caso di interventi in loco di start-up e gestione degli impianti.

serviceitalia@came.com



CAME

TIME

CAME ITALIA S.R.L.

Sede Legale e Operativa
Viale delle Industrie, 89/a
31030 Dossen di Casier (TV)
tel. 0422 1569511
infocameitalia@came.com

Scopri le altre sedi sul sito www.came.com

Numero Verde
800 295 830

CAME.COM